

CATÁLOGO 2600-500/NA BR
AGOSTO 1996

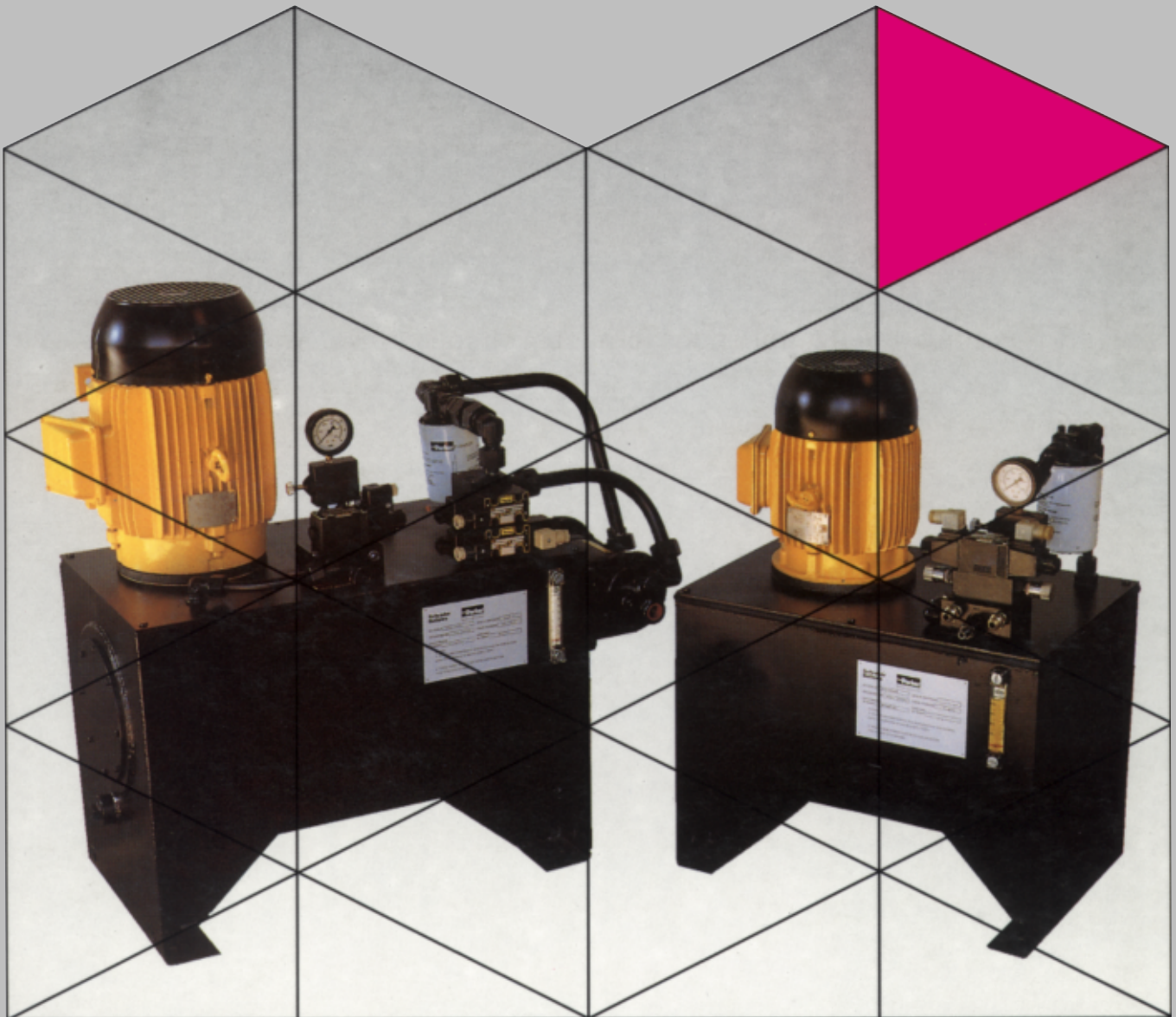

Termo de garantia

A Parker Hannifin Ind. e Com. Ltda, Divisão Hidráulica, doravante denominada simplesmente Parker, garante os seus produtos pelo prazo de 12 (doze) meses, incluído o da garantia legal (primeiros 90 dias), contados a partir da data de seu faturamento, desde que instalados e utilizados corretamente, de acordo com as especificações contidas em catálogos ou manuais ou, ainda, nos desenhos aprovados pelo cliente quando tratar-se de produto desenvolvido em caráter especial para uma determinada aplicação.

Abrangência desta garantia

A presente garantia contratual abrange apenas e tão somente o conserto ou substituição dos produtos defeituosos fornecidos pela Parker. A Parker não garante seus produtos contra erros de projeto ou especificações executadas por terceiros.

A presente garantia não cobre nenhum custo relativo à desmontagem ou substituição de produtos que estejam soldados ou afixados de alguma forma em veículos, máquinas, equipamentos e sistemas.

Esta garantia não cobre danos causados por agentes externos de qualquer natureza, incluindo acidentes, falhas com energia elétrica, uso em desacordo com as especificações e instruções, uso indevido, negligência, modificações, reparos e erros de instalação ou testes.

Limitação desta garantia

A responsabilidade da Parker em relação a esta garantia, ou sob qualquer outra garantia expressa ou implícita, está limitada ao conserto ou substituição dos produtos, conforme acima mencionado.



ADVERTÊNCIA

**SELEÇÃO IMPRÓPRIA, FALHA OU USO IMPRÓPRIO DOS PRODUTOS
DESCRITOS NESTE CATÁLOGO PODEM CAUSAR MORTE,
DANOS PESSOAIS E/OU DANOS MATERIAIS.**

As informações contidas neste catálogo da Parker Hannifin Ind. e Com. Ltda. e seus distribuidores autorizados, fornecem opções de produtos para aplicações por usuários que tenham habilidade técnica. É importante que você analise os aspectos de sua aplicação, incluindo consequências de qualquer falha e revise as informações que dizem respeito ao produto contidos neste catálogo.

Devido à variedade de condições de operações e aplicações para estes produtos, o usuário, através de sua própria análise e teste, é o único responsável para fazer a seleção final dos produtos e também para assegurar que o desempenho, a segurança da aplicação e os cuidados especiais requeridos sejam atingidos.

Os produtos aqui descritos com suas características, especificações e desempenhos são objetos de mudança pela Parker Hannifin Ind. e Com. Ltda., a qualquer hora, sem prévia notificação.

Características Técnicas:

- 1-) Pressão máxima de trabalho: 172 bar
- 2-) Tipo de fluido: óleo hidráulico com faixa de viscosidade entre 150 e 250 SSU (32 a 54 cSt) a 38°C (100°F). O óleo utilizado deve ter características anti-oxidantes.
- 3-) Temperatura de trabalho: -10° a 70°C (Buna-N)
- 4-) Vazão: Depende do deslocamento da bomba.
(vide tabela abaixo)

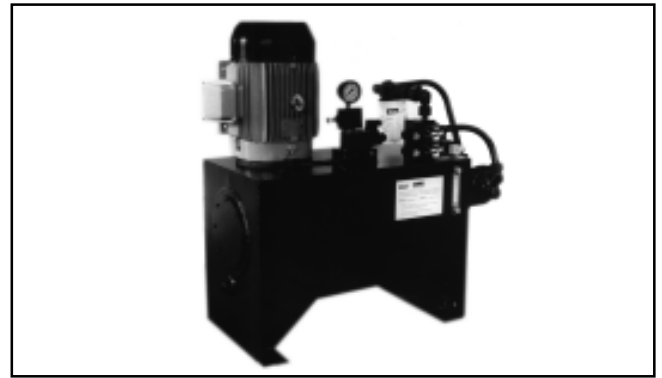

Capacidade do Tanque (litros)	Série da Bomba	Deslocamento in ³ /rot (cm ³ /rot)	Vazão Máx. gpm (l/min)	Pressão Máx. psi (bar)	Potência requerida do motor (CV) a 1800 rpm à pressão máx.
20	D05	0,114 (1,870)	0,610 (2,310)	2500 (172)	1,5
	D07	0,168 (2,760)	0,990 (3,750)	2500 (172)	3,0
	D09	0,210 (3,450)	1,290 (4,890)	2500 (172)	3,0
	D11	0,262 (4,290)	1,660 (6,290)	2500 (172)	4,0
60	D17	0,404 (6,620)	2,670 (10,120)	2500 (172)	6,0
	D22	0,522 (8,550)	3,520 (13,340)	2500 (172)	7,5
	H25	0,603 (9,880)	4,090 (15,500)	2500 (172)	7,5
	H31	0,754 (12,350)	5,190 (19,670)	2500 (172)	10,0
80	H39	0,942 (15,440)	6,560 (24,860)	2500 (172)	12,5
Acima de 80 litros	H49	1,180 (19,300)	8,280 (31,380)	2500 (172)	15,0
	H62	1,470 (24,140)	10,400 (39,420)	2500 (172)	20,0

Unidade Básica com possíveis acessórios

SIMBOLOGIA

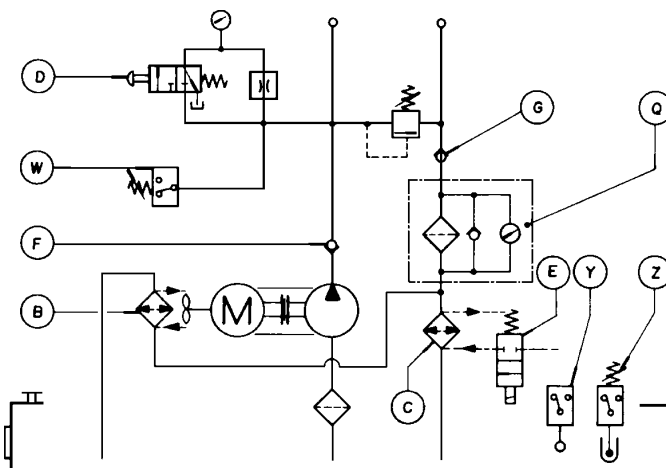

- * -B: Trocador de calor ar/óleo
- * -C: Trocador de calor água/óleo
- D: Válvula isoladora de manômetro
- E: Válvula de controle de temperatura
- F: Válvula retenção na linha de pressão
- G: Válvula retenção na linha de retorno
- O: Filtro de retorno
- W: Pressostato
- * -Y: Chave nível
- * -Z: Termostato

* Sob consulta (Ver obs.)

OBS.:

Todos os itens sob consulta estarão sujeitos a prazos e condições especiais.

DIMENSIONAL

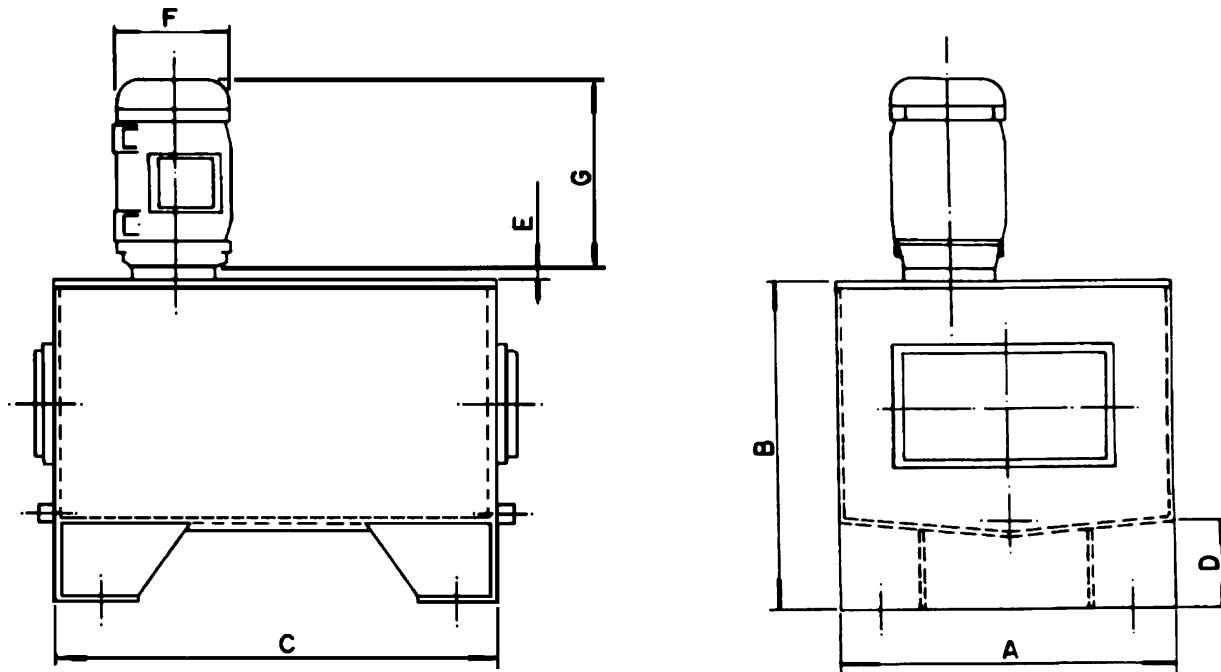

DIMENSÕES DE MOTORES (mm)			
CV	CARCAÇA NEMA	G	F
0,50	C56	146	233
0,75	D56	165	281
1,00	D56	165	281
1,50	F56H	165	311
	CARCAÇA ABNT		
2,00	90S	178	269
3,00	90L	178	294
4,00	100L	198	330
5,00	100L	198	330
6,00	112M	223	347
7,50	112M	223	347
10,00	132S	262	385
12,50	132M	262	423
15,00	132M	262	423
20,00	160M	310	501

RESERVATÓRIO (litros)	DIMENSÕES (mm)				
	A	B	C	D	E
20	330,0	327,0	430,0	87,5	13,0
60	400,0	410,0	600,0	114,0	13,0
80	410,0	473,0	720,0	114,0	13,0
120	490,0	495,0	870,0	114,0	13,0
180	620,0	500,0	950,0	114,0	
250	660,0	550,0	1050,0	114,0	
300	680,0	600,0	1100,0	114,0	
400	770,0	600,0	1270,0	114,0	
500	800,0	700,0	1300,0	114,0	

NOTAS:

- 1) As medidas dos reservatórios podem sofrer uma variação de $\pm 1\%$ nas medidas mencionadas na tabela.
- 2) Os reservatórios de 180 a 500 litros não possuem tampa removível.
- 3) O reservatório 60 litros possui uma janela de inspeção; os reservatórios de 120 a 500 litros possuem 2 janelas de inspeção.

Dados de Performance Bombas de Engrenagem Série "D"

Dados baseados em óleo com viscosidade de 100 SSU a uma temperatura de 120°F (49°C)

D05, D07

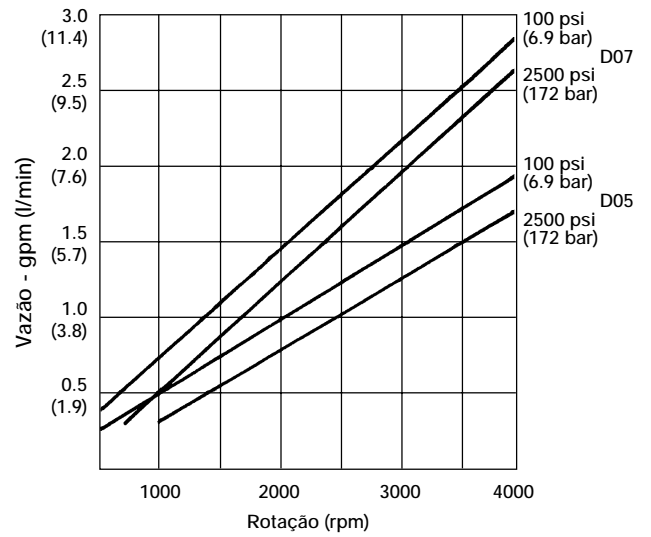
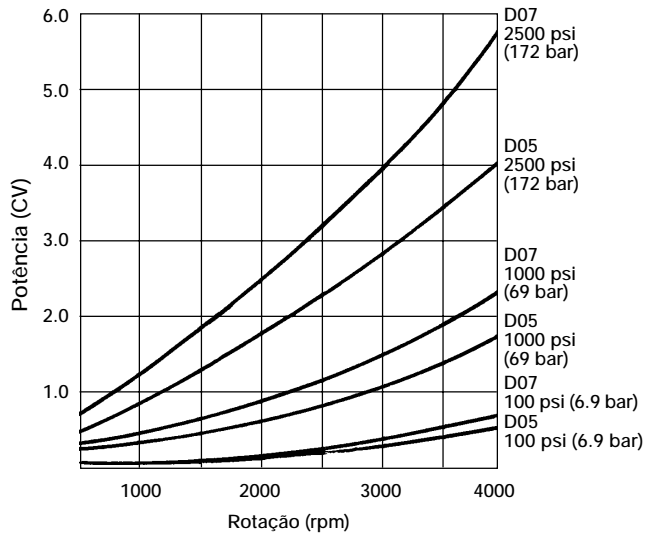

D09, D11

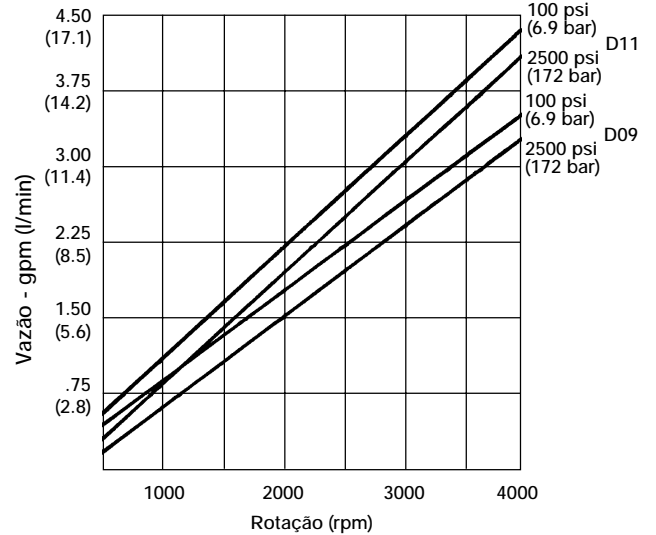
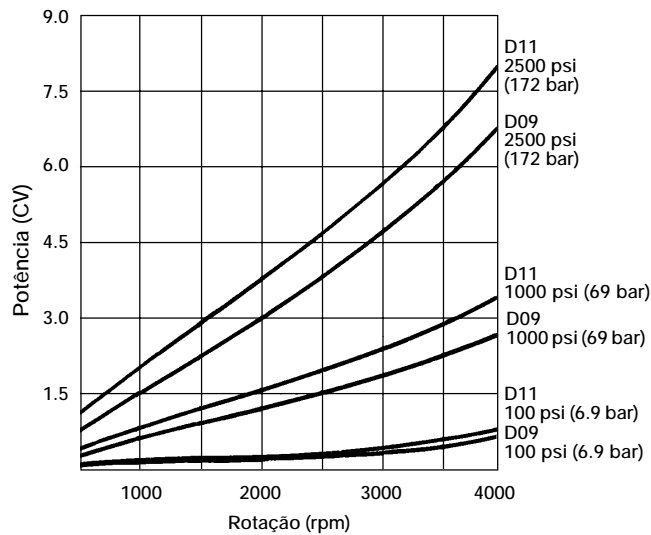

Dados de Performance Bombas de Engrenagem Série "D"

Dados baseados em óleo com viscosidade
de 100 SSU a uma temperatura de 120°F (49°C)

D17

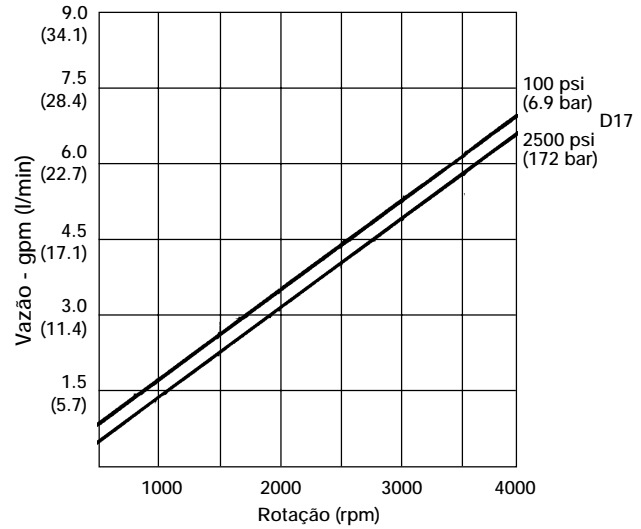
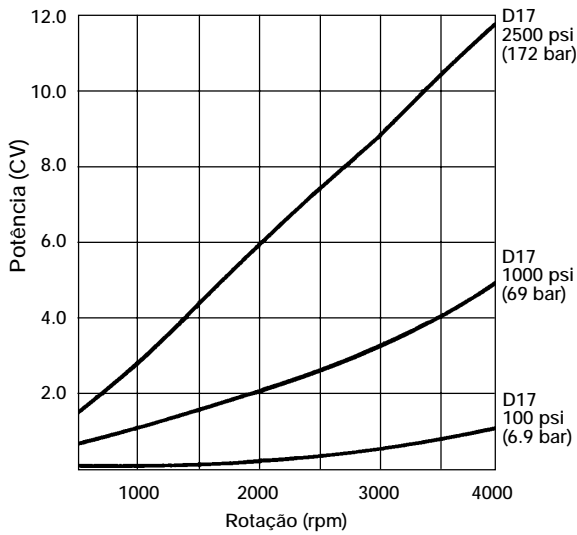

D22

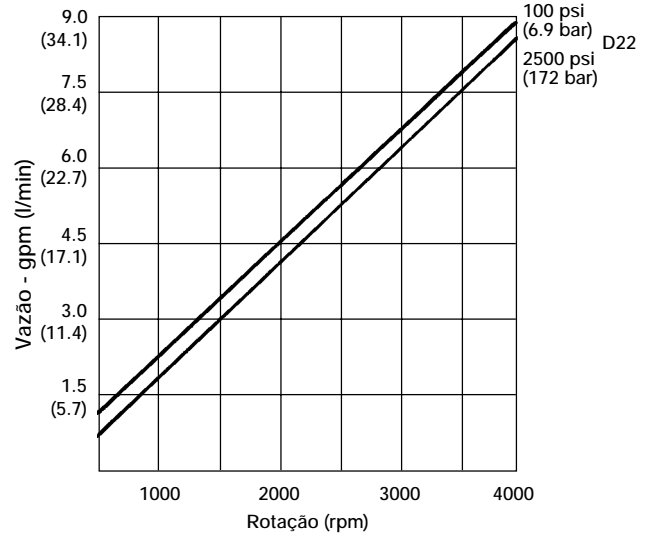
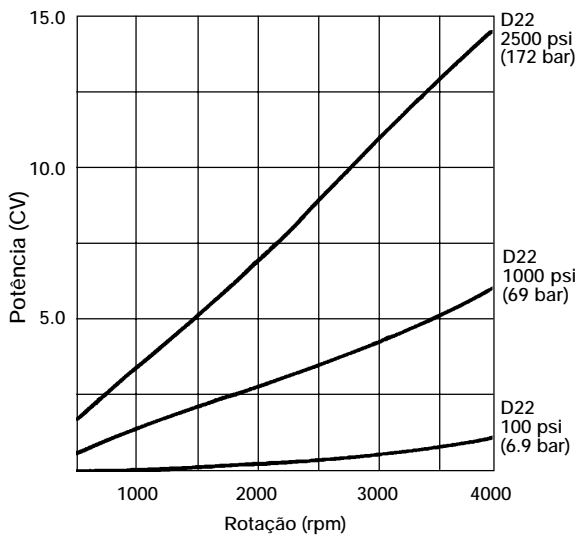

Dados de Performance Bombas de Engrenagem Série "H"

Dados baseados em óleo com viscosidade de 100 SSU a uma temperatura de 120°F (49°C)

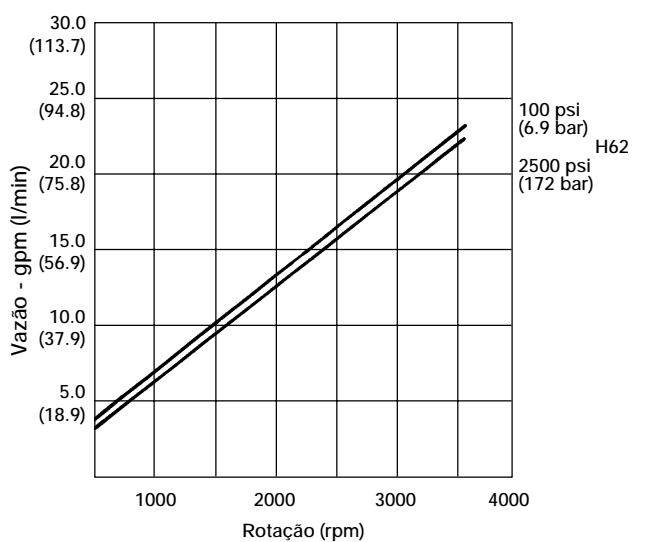
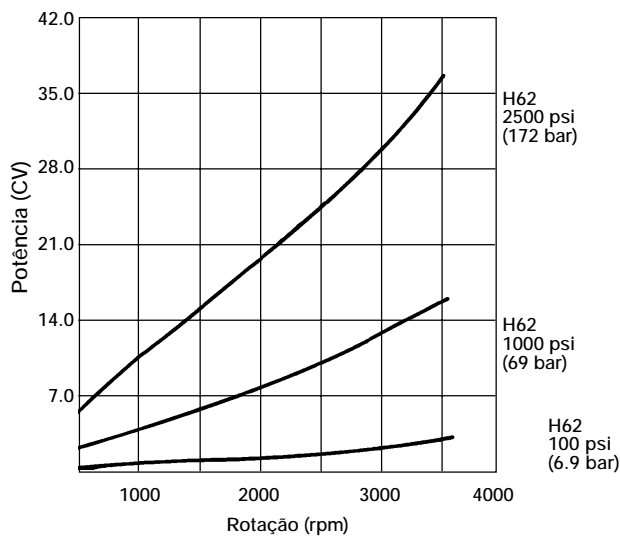
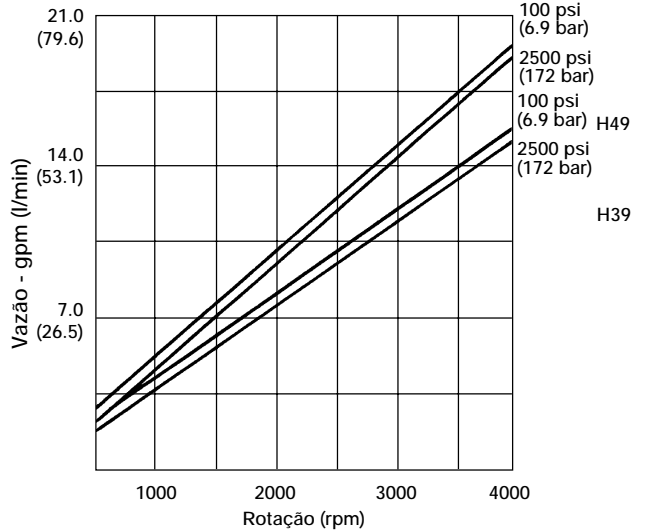
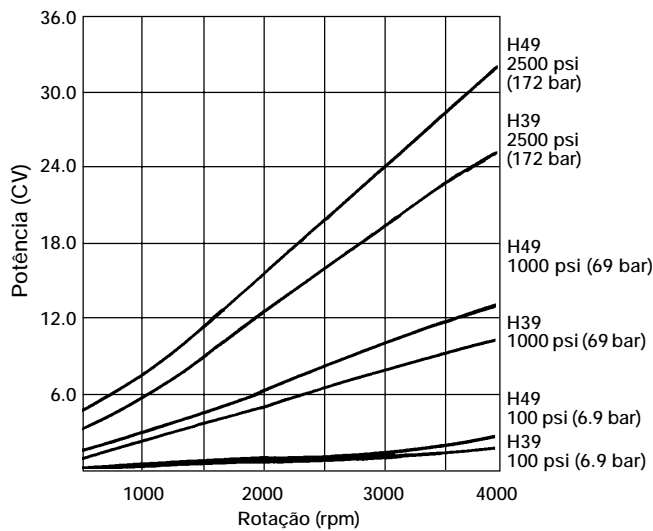
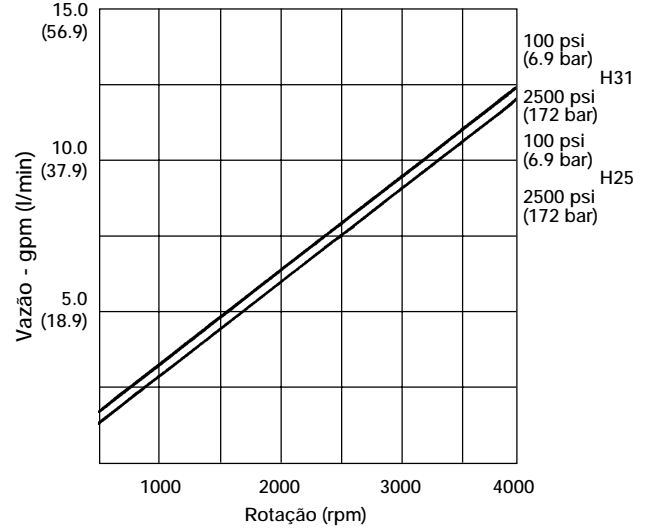
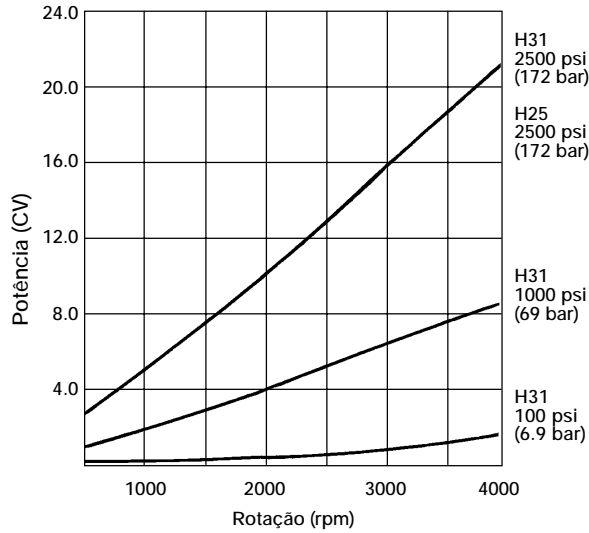

OBS: Rotação máxima para bomba série H62: 3600 rpm.

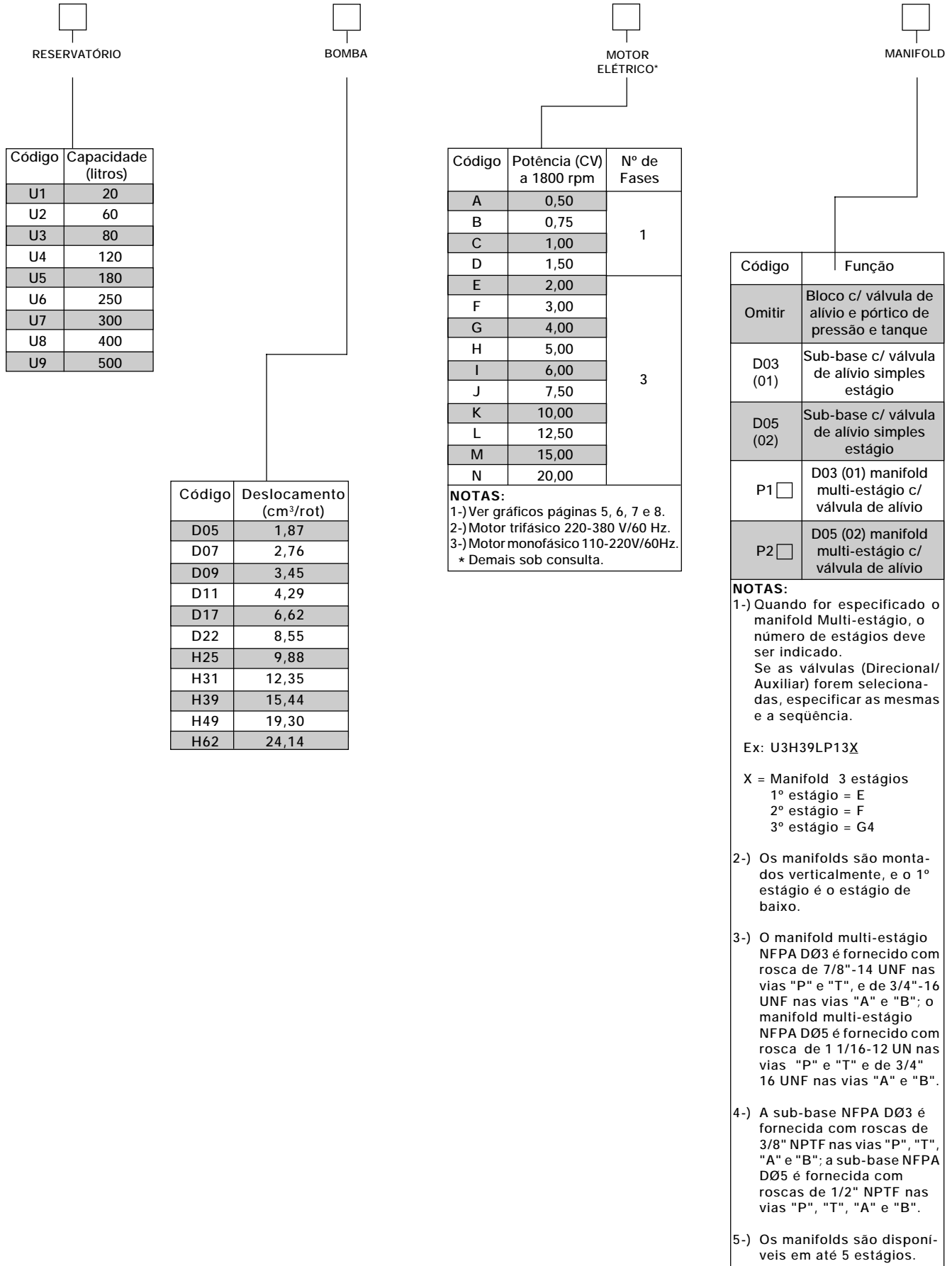

Código	Capacidade (litros)
U1	20
U2	60
U3	80
U4	120
U5	180
U6	250
U7	300
U8	400
U9	500

Código	Deslocamento (cm ³ /rot)
D05	1,87
D07	2,76
D09	3,45
D11	4,29
D17	6,62
D22	8,55
H25	9,88
H31	12,35
H39	15,44
H49	19,30
H62	24,14

Código	Potência (CV) a 1800 rpm	Nº de Fases
A	0,50	1
B	0,75	
C	1,00	
D	1,50	
E	2,00	
F	3,00	3
G	4,00	
H	5,00	
I	6,00	
J	7,50	
K	10,00	
L	12,50	
M	15,00	
N	20,00	

NOTAS:
 1-) Ver gráficos páginas 5, 6, 7 e 8.
 2-) Motor trifásico 220-380 V/60 Hz.
 3-) Motor monofásico 110-220V/60Hz.
 * Demais sob consulta.

Código	Função
Omitir	Bloco c/ válvula de alívio e pòrtico de pressão e tanque
D03 (01)	Sub-base c/ válvula de alívio simples estágio
D05 (02)	Sub-base c/ válvula de alívio simples estágio
P1 <input type="checkbox"/>	D03 (01) manifold multi-estágio c/ válvula de alívio
P2 <input type="checkbox"/>	D05 (02) manifold multi-estágio c/ válvula de alívio

NOTAS:
 1-) Quando for especificado o manifold Multi-estágio, o número de estágios deve ser indicado.
 Se as válvulas (Direcional/ Auxiliar) forem selecionadas, especificar as mesmas e a seqüência.
 Ex: U3H39LP13X
 X = Manifold 3 estágios
 1º estágio = E
 2º estágio = F
 3º estágio = G4
 2-) Os manifolds são montados verticalmente, e o 1º estágio é o estágio de baixo.
 3-) O manifold multi-estágio NFPA DØ3 é fornecido com rosca de 7/8"-14 UNF nas vias "P" e "T", e de 3/4"-16 UNF nas vias "A" e "B"; o manifold multi-estágio NFPA DØ5 é fornecido com rosca de 1 1/16-12 UN nas vias "P" e "T" e de 3/4" 16 UNF nas vias "A" e "B".
 4-) A sub-base NFPA DØ3 é fornecida com roscas de 3/8" NPTF nas vias "P", "T", "A" e "B"; a sub-base NFPA DØ5 é fornecida com roscas de 1/2" NPTF nas vias "P", "T", "A" e "B".
 5-) Os manifolds são disponíveis em até 5 estágios.

Omitir se não for especificado

VÁLVULA DIRECIONAL

Omitir se não for especificado

VÁLVULA AUXILIAR

Omitir se não for especificado

ACESSÓRIOS

Omitir se não for especificado

MANIFOLD MULTI-ESTÁGIO

Código	Código da Válvula	Padrão N.F.P.A.	Vazão (lpm) (ver obs. 2)	Simbologia
A	D1VW20BNTP	D03 (01)	57	
B	D1VW20DNTP	D03 (01)	57	
C	D1VW1CNTP	D03 (01)	83	
D	D1VW2CNTP	D03 (01)	57	
E	D1VW4CNTP	D03 (01)	45	
F	D3W1BNTP	D03 (01)	50	
G	D3W1BNTP	D05 (02)	120	
H	D3W1DNTP	D05 (02)	105	
I	D3W1CNTP	D05 (02)	120	
J	D3W2CNTP	D05 (02)	60	
K	D3W4CNTP	D05 (02)	90	
L	D3W8CNTP	D05 (02)	80	

OBS.:

- As válvulas descritas acima são de 240V/60Hz. Para outras tensões, informar a fábrica. Tensões disponíveis: 120V/60Hz: 24VDC. Demais sob consulta.
- Vazão máxima à pressão de 172 bar.
- Bobina com conector e led com supressor de transientes, sob consulta.

Código	Função	Código da Válvula	Padrão NFPA	Vazão Nom. (lpm)	Simbologia
1	Controle de Fluxo	FM2DD	D03 (01)	26,5	
2	Controle de Fluxo	FM3DD	D05 (02)	45,4	
3	Retenção Oper. Pil.	CPOM2DD	D03 (01)	26,5	
4	Retenção Oper. Pil.	CPOM3DD	D05 (02)	45,4	
5	Retenção Via "P"	CM2PP	D03 (01)	26,5	
6	Retenção Via "P"	CM3PP	D05 (02)	245,4	
7	Red. Pressão Via "P"	PRM2PP17K	D03 (01)	22,7	
8	Red. Pressão Via "P"	PRM3PP17K	D05 (02)	45,4	

Código	Acessório
* B	Trocador de Calor Ar/ Óleo
* C	Trocador de Calor Água/ Óleo
D	Válvula Isoladora de Manômetro
E	Válvula de Controle de Temperatura
F	Válvula de Retenção na Linha de Pressão
G	Válvula de Retenção na Linha de Retorno
O	Filtro de Retorno com Vazão de 76 lpm
Q	Filtro de Retorno com Vazão de 191 lpm
W	Pressostato
* Y	Chave de Nível
* Z	Termostato

NOTAS:

- Ítems com asterisco (*) estão sujeitos a prazos e condições especiais.
- Unidades hidráulicas fora dos padrões especificados neste catálogo, consultar a fábrica.

Notas:



Parker Hannifin Ind. Com. Ltda.
Av. Lucas Nogueira Garcez 2181
Esperança Caixa Postal 148
12325-900 Jacareí, SP
Tel.: 12 3954-5100
Fax: 12 3954-5262
www.parker.com.br

Parker Hannifin

A Parker Hannifin

A Parker Hannifin é uma companhia líder mundial na fabricação de componentes destinados ao mercado de Controle do Movimento, dedicada a servir seus clientes, prestando-lhes um impecável padrão de atendimento. Classificada como a corporação de número 200 pela revista Fortune, nossa empresa está presente na Bolsa de Valores de Nova York e pode ser identificada pelo nosso símbolo PH. Nossos componentes e sistemas somam mais de 1.000 linhas de produtos, os quais têm a função essencial de controlar movimentos em um amplo segmento entre o Industrial e o Aeroespacial em mais de 1.200 mercados. A Parker é o único fabricante a oferecer aos seus clientes uma ampla gama de soluções hidráulicas, pneumáticas e eletromecânicas para o controle de movimentos. Nossa companhia possui a maior rede de Distribuidores Autorizados neste campo de negócios, com mais de 6.000 distribuidores, atendendo mais de 300.000 clientes em todo o mundo.

A Missão da Parker

Ser o líder mundial na manufatura de componentes e sistemas para fabricantes e usuários de bens duráveis. Mais especificamente, nós iremos projetar, vender e fabricar produtos para o controle do movimento, vazão e pressão.

Nós alcançaremos crescimento lucrativo através da excelência no serviço ao cliente.

Informações sobre Produtos

Os clientes Parker Hannifin no Brasil dispõem de um Serviço de Atendimento ao Cliente - SAC, que lhes prestará informações sobre produtos, assistência técnica e distribuidores autorizados mais próximos, através de uma simples chamada grátis para o número 0800-11-7001.

Aeroespacial

Líder em desenvolvimento, projeto, manufatura e serviços de sistemas de controle e componentes para o mercado aeroespacial e segmentos relacionados com alta tecnologia, alcançando crescimento lucrativo através de excelência no atendimento ao cliente.



Climatização e Controles Industriais

Projeta, manufatura e comercializa componentes e sistemas para controle de fluidos para refrigeração, ar condicionado e aplicações industriais em todo o mundo.



Fluid Connectors

Projeta, manufatura e comercializa conectores rígidos e flexíveis como mangueiras, conexões e produtos afins para aplicação na condução de fluidos.



Seal

Projeta, manufatura e comercializa vedações industriais, comerciais e produtos afins, oferecendo qualidade superior e satisfação total ao cliente.



Hidráulica

Projeta, manufatura e comercializa uma linha completa de componentes e sistemas hidráulicos para fabricantes e usuários de máquinas e equipamentos no segmento industrial e mobil.



Filtração

Projeta, manufatura e comercializa produtos para filtração e purificação, provendo a seus clientes maior valor agregado, com qualidade, suporte técnico e disponibilidade global para sistemas.



Automação

Líder no fornecimento de componentes e sistemas pneumáticos e eletromecânicos para clientes em todo o mundo.



Instrumentação

Líder global em projeto, manufatura e distribuição de componentes para condução de fluidos em condições críticas para aplicações na indústria de processo, ultra-alta-pureza, médica e analítica.





Filiais

Belo Horizonte - MG

Rua Inconfidentes 1075 - 8º andar
Funcionários
30140-120 Belo Horizonte, MG
Tel.: 31 3261-2566
Fax: 31 3261-4230
belohorizonte@parker.com.br

Campinas - SP

Rua Tiradentes 289 - salas 21 e 22
Guanabara
13023-190 Campinas, SP
Tel.: 19 3235-3400
Fax: 19 3235-2969
campinas@parker.com.br

Curitiba - PR

Rua Alferes Poli 1471
Rebouças
80230-090 Curitiba, PR
Tel.: 41 333-1836
Fax: 41 334-3027
curitiba@parker.com.br

Vale do Paraíba - Jacareí - SP

Av. Lucas Nogueira Garcez 2181
Esperança Caixa Postal 148
12325-900 Jacareí, SP
Tel.: 12 3954-5100
Fax: 12 3954-5262
valeparaiba@parker.com.br

Porto Alegre - RS

Av. Frederico Ritter 1100
Distrito Industrial
94930-000 Cachoeirinha, RS
Tel.: 51 470-9144
Fax: 51 470-6909
portoalegre@parker.com.br

Recife - PE

Rua Santa Edwirges 135
Bairro do Prado
50830-000 Recife, PE
Tel.: 81 3227-3376
Fax: 81 3227-6064
recife@parker.com.br

Rio de Janeiro - RJ

Rua da Glória 366 - sala 901
Glória
20241-180 Rio de Janeiro, RJ
Tel.: 21 2509-4008
Fax: 21 2507-0221
riodejaneiro@parker.com.br

São Paulo - SP

Rodovia Anhanguera, km 25,3
05276-977 São Paulo, SP
Tel.: 11 3917-1222 - Ramal 263
Fax: 11 3917-1690
saopaulo@parker.com.br



sac@parker.com.br

Distribuidor Autorizado

Parker Hannifin Ind. Com. Ltda
Av. Lucas Nogueira Garcez 2181
Esperança Caixa Postal 148
12325-900 Jacareí, SP
Tel.: 12 3954-5100
Fax: 12 3954-5262
www.parker.com.br
hydraulics@parker.com.br

Cat. 2600-500/NA BR - 08/96 - 3000